

Catálogo de Suportes e Acessórios

Linha Quality 2014



CQ CAB QUALITY

A Qualidade que Cabe em Qualquer Ambiente

Linha Quality de suportes para Plasma, LCD e Led

Desde 1998 a Cab Quality Indústria e Comércio Ltda., é uma indústria nacional, que iniciou suas atividades com uma proposta diferenciada e por isso, hoje se destaca entre os fabricantes brasileiros de suportes para televisores.

Para manter sua posição no mercado, a Cab Quality investe constantemente em pesquisa, equipamentos, novas tecnologias e em profissionais capacitados e atentos aos padrões de qualidade.

São diversos modelos de suportes para atender as necessidades específicas de cada cliente e ambiente, todos com um excelente padrão de segurança, eficácia e confiabilidade.

Microfiltros ADSL



CÓDIGO	EMB.	DESCRIÇÃO	CÓDIGOS DE BARRAS EAN 13
LQ0093		MICROFILTRO ADSL 1 SAÍDA	7898458754636
LQ0094		MICROFILTRO ADSL 2 SAÍDAS SPLITER	7898458754629

GARANTIA : 1 ANO

Características do produto:

Obtém separação dos sinais de voz e de dados.

Evita interferência e ruídos entre dispositivos telefônicos instalados na mesma linha.

Próprio para telefones, fax e outros dispositivos de voz.

Tipo de embalagem: blister

Filtros de linha metálicos





**ASSOCIAÇÃO
BRASILEIRA
DE NORMAS
TÉCNICAS**

De acordo com a
ABNT NBR 60.000.884-1

Características do produto:

Fabricado em aço carbono de alta resistência.
Estrutura reforçada.
Pintura eletrostática anti-choque.
Tipo de embalagem: blister.
Acabamento inovador.
Cabo 3 x 1,5 mm.
Possui proteção elétrica (fusível 8A p/ 110v e 4A p/ 220v) incluso no produto.
Potência máxima 1500VA

CÓDIGO	EMB.	DESCRIÇÃO	CÓDIGOS DE BARRAS EAN 13
FQ105-B-2		FILTRO DE LINHA METÁLICO BIVOLT 5 TOMADAS 2P+T 2MT BRANCO	7898458753233
FQ105-P-2		FILTRO DE LINHA METÁLICO BIVOLT 5 TOMADAS 2P+T 2MT PRETO	7898458753240
FQ105-B-5		FILTRO DE LINHA METÁLICO BIVOLT 5 TOMADAS 2P+T 5MT BRANCO	7898458753059
FQ105-P-5		FILTRO DE LINHA METÁLICO BIVOLT 5 TOMADAS 2P+T 5MT PRETO	7898458753264
FQ107-B-2		FILTRO DE LINHA METÁLICO BIVOLT 7 TOMADAS 2P+T 2MT BRANCO	7898458753271
FQ107-P-2		FILTRO DE LINHA METÁLICO BIVOLT 7 TOMADAS 2P+T 2MT PRETO	7898458753288
FQ107-B-5		FILTRO DE LINHA METÁLICO BIVOLT 7 TOMADAS 2P+T 5MT BRANCO	7898458753295
FQ107-P-5		FILTRO DE LINHA METÁLICO BIVOLT 7 TOMADAS 2P+T 5MT PRETO	7898458753301
FQ109-B-2		FILTRO DE LINHA METÁLICO BIVOLT 9 TOMADAS 2P+T 2MT BRANCO	7898458753318
FQ109-P-2		FILTRO DE LINHA METÁLICO BIVOLT 9 TOMADAS 2P+T 2MT PRETO	7898458753325
FQ109-B-5		FILTRO DE LINHA METÁLICO BIVOLT 9 TOMADAS 2P+T 5MT BRANCO	7898458753332
FQ109-P-5		FILTRO DE LINHA METÁLICO BIVOLT 9 TOMADAS 2P+T 5MT PRETO	7898458753349

GARANTIA : 1 ANO

QUANTIDADE POR EMBALAGEM : 10 PEÇAS

INFORMAÇÕES ADICIONAIS:

FILTRO DE LINHA METÁLICO DE 5 TOMADAS 2MT : 34 cm COMPR. X 6 cm LARGURA X 4,5 cm ALTURA - PESO : 0,800 Kg

FILTRO DE LINHA METÁLICO DE 5 TOMADAS 5MT : 34 cm COMPR. X 6 cm LARGURA X 4,5 cm ALTURA - PESO : 1,0 Kg

FILTRO DE LINHA METÁLICO DE 7 TOMADAS 2MT : 44 cm COMPR. X 6 cm LARGURA X 4,5 cm ALTURA - PESO : 1,0 Kg

FILTRO DE LINHA METÁLICO DE 7 TOMADAS 5MT : 44 cm COMPR. X 6 cm LARGURA X 4,5 cm ALTURA - PESO : 1,2 Kg

FILTRO DE LINHA METÁLICO DE 9 TOMADAS 2MT : 56 cm COMPR. X 6 cm LARGURA X 4,5 cm ALTURA - PESO : 1,2 Kg

FILTRO DE LINHA METÁLICO DE 9 TOMADAS 5MT : 56 cm COMPR. X 6 cm LARGURA X 4,5 cm ALTURA - PESO : 1,4 Kg

* MAIOR ESPAÇAMENTO ENTRE AS TOMADAS : 2,5 cm *

Filtros de linha



De acordo com a
ABNT NBR 60.000.884-1

CÓDIGO	EMB.	DESCRIÇÃO	CÓDIGOS DE BARRAS EAN 13
FL0013		FILTRO DE LINHA 3 TOMADAS 2P+T NN PRETO	7898458755015
FL0014		FILTRO DE LINHA 4 TOMADAS 2P+T NN PRETO	7898458755022
FL0015		FILTRO DE LINHA 5 TOMADAS 2P+T NN PRETO	7898458755039
FL0016		FILTRO DE LINHA 6 TOMADAS 2P+T NN PRETO	7898458754551

GARANTIA : 1 ANO

DIMENSÕES EMBALAGEM COLETIVA: (C X A X P) 29 X 19 X 25 cm

QUANTIDADE POR EMBALAGEM : 10 PEÇAS

Características do produto:

Fabricado em ABS.

Acabamento e estrutura reforçada.

Possui proteção elétrica (fusível 8A p/ 110v e 4A p/ 220v) inclusos no produto.

Potência máxima 900VA

Tipo de embalagem: blister.

Produto normatizado de acordo com a NBR.

INFORMAÇÕES ADICIONAIS:

FILTRO DE LINHA DE 3 TOMADAS : 16 cm COMPR. X 5,5 cm LARGURA X 4 cm ALTURA - PESO : 0,175 Kg

FILTRO DE LINHA DE 4 TOMADAS : 19 cm COMPR. X 5,5 cm LARGURA X 4 cm ALTURA - PESO : 0,185 Kg

FILTRO DE LINHA DE 5 TOMADAS : 22 cm COMPR. X 5,5 cm LARGURA X 4 cm ALTURA - PESO : 0,195 Kg

FILTRO DE LINHA DE 6 TOMADAS : 25 cm COMPR. X 5,5 cm LARGURA X 4 cm ALTURA - PESO : 0,215 Kg

Suporte universal para TV LCD/LED/Plasma/3D para telas de 10" até 71"

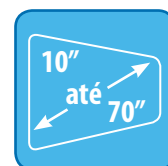

CÓDIGO	EMB.	DESCRIÇÃO	CÓDIGOS DE BARRAS EAN 13
QS01STD		SUPORTE UNIVERSAL PARA TV LCD/LED/PLASMA/3D PARA TELAS DE 10" ATÉ 71" - PRETO	7898458756012

GARANTIA : 5 ANOS

SUPORTA ATÉ 100 Kg
DIMENSÕES EMBALAGEM INDIVIDUAL (C X A X P) - 15 X 10,5 X 4 cm
PESO - 0,385Kg

DIMENSÕES EMBALAGEM COLETIVA (C X A X P) 35 X 31 X 33 cm
PESO - 20,6 Kg

QUANTIDADE POR EMBALAGEM : 50 PEÇAS

Características do Produto:

- Fabricado em aço carbono de alta resistência.
- Estrutura inovadora.
- Roldanas fabricadas em alumínio.
- Pintura eletrostática.
- Possui 4 cm de distância da parede (medida ideal).
- Fácil instalação.
- Ideal para qualquer ambiente.
- Tipo de embalagem: caixa auto serviço.



Suporte para Tv Lcd/Led/Plasma/3D, para telas até 26"

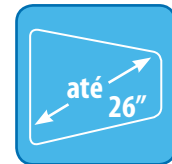

CÓDIGO	EMB.	DESCRIÇÃO	CÓDIGOS DE BARRAS EAN 13
QS10		SUPORTE PARA TV LCD/LED/PLASMA/3D,PARA TELAS ATÉ 26" - PRETO	7898458754667

GARANTIA : 1 ANO

SUPORTA ATÉ 18 Kg
DIMENSÕES EMBALAGEM INDIVIDUAL (C X A X P) - 25 X 15,50 X 3,5 cm
PESO - 0,400 Kg

DIMENSÕES EMBALAGEM COLETIVA (C X A X P) - 35 X 31 X 33 cm
PESO : 8,0 Kg

QUANTIDADE POR EMBALAGEM : 20 PEÇAS



Características do produto:

- Fabricado em aço carbono de alta resistência
- Estrutura inovadora
- Pintura eletrostática
- Fácil instalação
- Ideal para qualquer ambiente
- Tipo de embalagem: caixa
- Padrão vesa de 50 x 50 mm à 200 mm

Suporte articulado para Tv Lcd/Led/Plasma/3D, com 4 movimentos, para telas de 10" até 47"

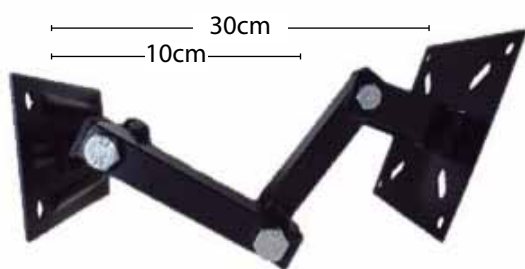
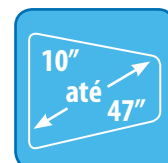

CÓDIGO	EMB.	DESCRIÇÃO	CÓDIGOS DE BARRAS EAN 13
QS20		SUPOORTE ARTICULADO PARA TV LCD/LED/PLASMA/3D, COM 4 MOVIMENTOS, PARA TELAS DE 10" ATÉ 47" - PRETO	7898458750119

GARANTIA : 1 ANO

SUPOORTA ATÉ 40 Kg

DIMENSÕES EMBALAGEM INDIVIDUAL (C X A X P) - 67 X 15 X 6,5 cm

PESO - 2,4 Kg

DIMENSÕES EMBALAGEM COLETIVA (C X A X P) - 70 X 30 X 33 cm

PESO - 24 Kg

QUANTIDADE POR EMBALAGEM : 10 PEÇAS

Características do produto:

Fabricado em aço carbono de alta resistência

Estrutura inovadora e reforçada

Pintura eletrostática

Fácil instalação

Tipo de embalagem: caixa

Ideal para qualquer ambiente

Padrão vesa 60 x 60 - 100 x 100 - 200 x 100 - 200 x 200 - 200 x 300 - 300 x 200

300 x 300 - 400 x 200 - 400 x 300 - 400 x 400 - 600 x 400 mm

4 movimentos, sendo 3 articulações horizontais e 1 inclinação vertical

Distância mínima da parede de 10 cm e máxima de 30 cm



Suporte articulado para Tv Lcd/Led/Plasma/3D, com 4 movimentos, para telas de 10" até 32"

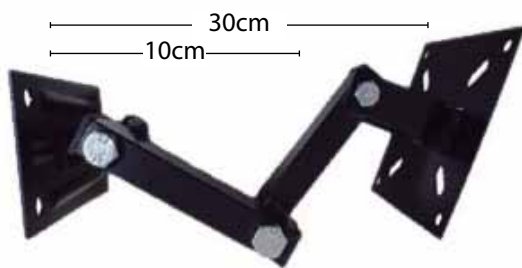
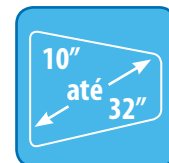

CÓDIGO	EMB.	DESCRIÇÃO	CÓDIGOS DE BARRAS EAN 13
QS30		SUPORTE ARTICULADO PARA TV LCD/LED/PLASMA/3D, COM 4 MOVIMENTOS, PARA TELAS DE 10" ATÉ 32" - PRETO	7898458754629

GARANTIA : 1 ANO

SUPORTA ATÉ 40 Kg

DIMENSÕES EMBALAGEM INDIVIDUAL (C X A X P) - 28 X 15 X 7 cm

PESO - 1,4 Kg

DIMENSÕES EMBALAGEM COLETIVA (C X A X P) - 35 X 31 X 33 cm

PESO : 14 Kg

QUANTIDADE POR EMBALAGEM : 10 PEÇAS



Características do produto:

Fabricado em aço carbono de alta resistência

Estrutura inovadora e reforçada

Pintura eletrostática

Fácil instalação - já vem pré montado

Tipo de embalagem: caixa

Ideal para qualquer ambiente

Padrão vesa 60 x 60 - 100 x 100 - 200 x 100 - 200 x 200 - 200 x 300 - 200 x 400 mm

4 movimentos, sendo 3 articulações horizontais e 1 inclinação vertical

Distância mínima da parede de 10 cm e máxima de 30 cm

Suporte articulado para Tv Lcd/Led/Plasma/3D, com 2 movimentos, para telas de 10" até 32"

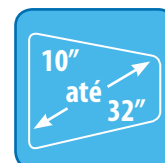
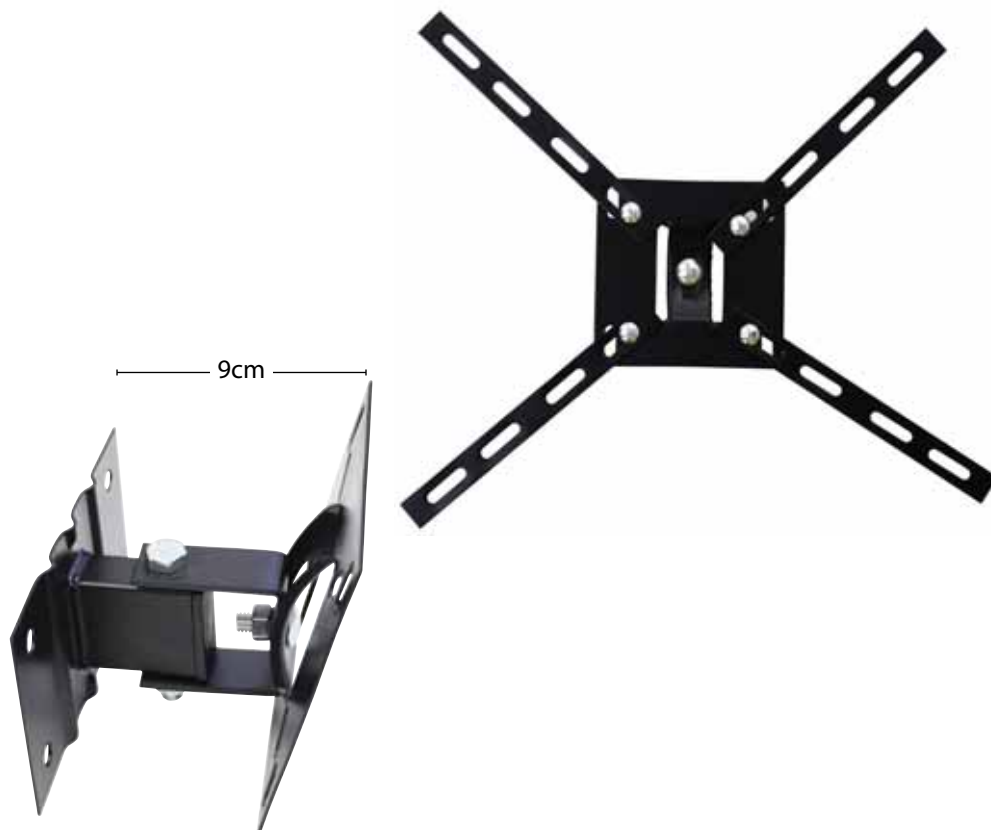

CÓDIGO	EMB.	DESCRIÇÃO	CÓDIGOS DE BARRAS EAN 13
QS40		SUPORTE ARTICULADO PARA TV LCD/LED/PLASMA/3D, COM 2 MOVIMENTOS, PARA TELAS DE 10" ATÉ 32" - PRETO	7898458753257

GARANTIA : 1 ANO

SUPORTA ATÉ 40 Kg

DIMENSÕES EMBALAGEM INDIVIDUAL (C X A X P) - 18 X 14 X 7 cm

PESO - 0,800 Kg

DIMENSÕES EMBALAGEM COLETIVA (C X A X P) - 35 X 31 X 33 cm

PESO - 13,00 Kg

QUANTIDADE POR EMBALAGEM : 16 PEÇAS

Características do produto:

Fabricado em aço carbono de alta resistência

Estrutura inovadora

Pintura eletrostática

Fácil instalação

Ideal para qualquer ambiente

Tipo de embalagem: caixa

Padrão vesa de 60 x 60 mm - 100 x 100 - 200 x 100 - 200 x 200 - 200 x 300 - 200 x 400 mm

2 movimentos, sendo 1 articulação horizontal e 1 inclinação vertical

Distância máxima da parede - 9 cm



Suporte articulado para Tv Lcd/Led/Plasma/3D, com 2 movimentos, para telas de 10" até 47"

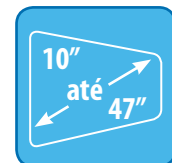
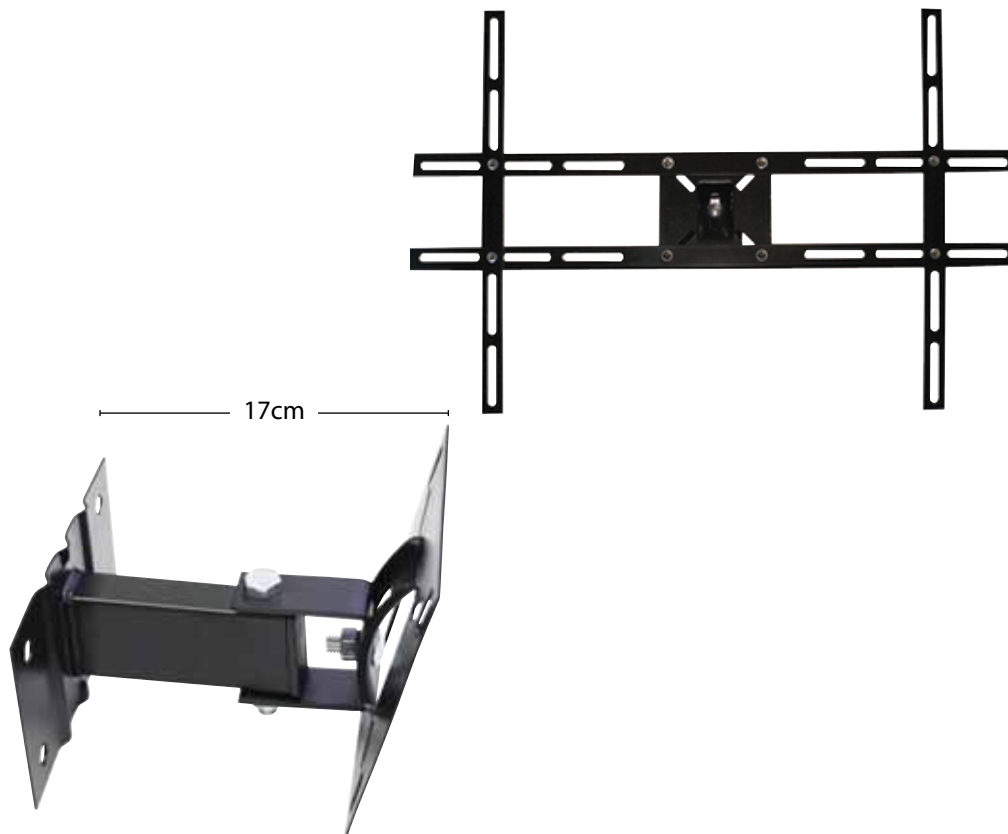

CÓDIGO	EMB.	DESCRIÇÃO	CÓDIGOS DE BARRAS EAN 13
QS50		SUPORTE ARTICULADO PARA TV LCD/LED/PLASMA/3D, COM 2 MOVIMENTOS, PARA TELAS DE 10" ATÉ 47" - PRETO	7898458754582

GARANTIA : 1 ANO

SUPORTA ATÉ 40 Kg
DIMENSÕES EMBALAGEM INDIVIDUAL (C X A X P) - 66,5 X 9 X 14 cm
PESO - 2,00 Kg

DIMENSÕES EMBALAGEM COLETIVA (C X A X P) - 70 X 45 X 30 cm
PESO - 20,00 Kg

QUANTIDADE POR EMBALAGEM : 10 PEÇAS

Características do produto:

- Fabricado em aço carbono de alta resistência
- Estrutura inovadora
- Pintura eletrostática
- Fácil instalação
- Ideal para qualquer ambiente
- Tipo de embalagem: caixa
- Padrão vesa de 60 x 60 - 100 x 100 - 200 x 100 - 200 x 200 - 200 x 300 - 300 x 200 - 300 x 300 - 400 x 200 - 400 x 300 - 400 x 400 - 600 x 400 mm

2 movimentos, sendo 1 articulação horizontal e 1 inclinação vertical
 distância máxima da parede - 17 cm



Suporte para aparelhos de audio e video



CÓDIGO	EMB.	DESCRIÇÃO	CÓDIGOS DE BARRAS EAN 13
QS60		SUPORTE PARA APARELHOS DE AUDIO E VIDEO - PRETO	7898458757606

GARANTIA : 1 ANO

SUPORTA ATÉ 10 Kg
DIMENSÕES EMBALAGEM INDIVIDUAL (C X A X P) - 27 X 5 X 5 cm
PESO - 0,400 Kg

DIMENSÕES EMBALAGEM COLETIVA (C X A X P) - 29 X 19 X 24 cm
PESO - 5,0 KG

QUANTIDADE POR EMBALAGEM : 12 PEÇAS

Características do produto:

Fabricado em aço carbono de alta resistência

Estrutura inovadora

Pintura eletrostática

Fácil instalação

Ideal para qualquer ambiente

Possui tecnologia antiderrapante

2 opções de montagem

Tipo de embalagem: caixa

Ideal para : dvd player - blu ray - video games - receptores - decodificadores - conversores digitais - home theater



Suporte para microondas



CÓDIGO	EMB.	DESCRIÇÃO	CÓDIGOS DE BARRAS EAN 13
QS70BR		SUPORE PARA MICROONDAS BRANCO	7898458756326
QS70PT		SUPORE PARA MICROONDAS PRETO	7898458758573

GARANTIA : 1 ANO

SUPORE ATÉ 35 Kg
DIMENSÕES EMBALAGEM INDIVIDUAL (C X A X P) - 42 X 14 X 8 cm
PESO - 1,600 Kg

DIMENSÕES EMBALAGEM COLETIVA (C X A X P) - 43 X 40 X 31 cm
PESO - 16,00 Kg

QUANTIDADE POR EMBALAGEM : 10 PEÇAS



Características do produto:

- Fabricado em aço carbono de alta resistência
- Estrutura inovadora e reforçada
- Pintura eletrostática
- Fácil instalação
- Tipo de embalagem: caixa
- Hastes reguláveis para diversos tamanhos de fornos microondas
- Tecnologia antiderrapante e de proteção, para evitar danos e ranhaduras no microondas

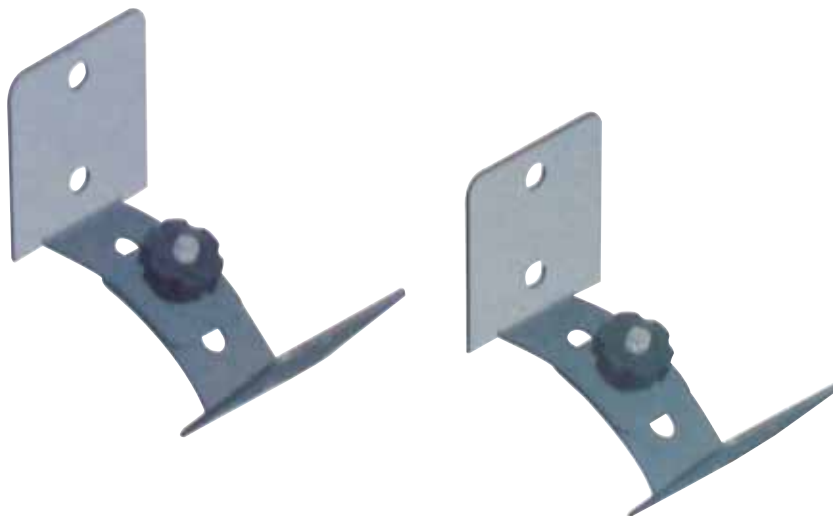

Suporte universal para caixas acústicas de home theater



CÓDIGO	EMB.	DESCRIÇÃO	CÓDIGOS DE BARRAS EAN 13
QS80CZ		SUPOORTE UNIVERSAL PARA CAIXAS ACÚSTICAS DE HOME THEATER CINZA	7898458756333
QS80PT		SUPOORTE UNIVERSAL PARA CAIXAS ACÚSTICAS DE HOME THEATER PRETO	7898458751390

GARANTIA : 1 ANO

SUPORTA ATÉ 3 KG

DIMENSÕES EMBALAGEM INDIVIDUAL (C X A X P) - 13 X 10,5 X 6 cm

PESO - 0,300 kg

DIMENSÕES EMBALAGEM COLETIVA (C X A X P) - 35 X 28 X 33 cm

PESO - 9,3 Kg

QUANTIDADE POR EMBALAGEM : 30 PEÇAS



Características do produto:

Fabricado em aço carbono de alta resistência

Estrutura inovadora e reforçada

Pintura eletrostática



Fácil instalação

Tipo de embalagem: caixa

Articulação que permite direcionar as caixas som de acordo com o ambiente

Pedestais para caixas acústicas de home theater



CÓDIGO	EMB.	DESCRIÇÃO	CÓDIGOS DE BARRAS EAN 13
QS90CZ		PEDESTAIS PARA CAIXAS ACÚSTICAS DE HOME THEATER CINZA	7898458756340
QS90PT		PEDESTAIS PARA CAIXAS ACÚSTICAS DE HOME THEATER PRETO	7898458751406

GARANTIA : 1 ANO

SUPORTA ATÉ 3 KG

DIMENSÕES EMBALAGEM INDIVIDUAL (C X A X P) - 72 X 24 X 5 cm

PESO - 2,600 Kg

DIMENSÕES EMBALAGEM COLETIVA (C X A X P) - 73 X 26 X 26,5 cm

PESO - 13,00 Kg

QUANTIDADE POR EMBALAGEM : 5 PEÇAS

Características do produto:

Fabricado em aço carbono de alta resistência

Estrutura inovadora e reforçada

Pintura eletrostática

Fácil instalação

Tipo de embalagem: caixa

Os cabos das caixas acústicas, não ficam aparentes e podem passar por dentro do tubo



Haste ajustável na altura

Haste com direcionamento lateral para cada tipo de ambiente



Conjunto de suportes e pedestais para home theater



CÓDIGO	EMB.	DESCRIÇÃO	CÓDIGOS DE BARRAS EAN 13
QS100CZ		CONJUNTO DE SUPORTES E PEDESTAIS PARA HOME THEATER CINZA	7898458756357
QS100PT		CONJUNTO DE SUPORTES E PEDESTAIS PARA HOME THEATER PRETO	7898458751413

GARANTIA : 1 ANO

SUPORTA ATÉ 3 KG

DIMENSÕES EMBALAGEM INDIVIDUAL (C X A X P) - 72 X 24 X 7,5 cm

PESO - 3,200 Kg

DIMENSÕES EMBALAGEM COLETIVA 9 C X A X P) - 72 X 37 X 25 cm

PESO - 16 Kg

QUANTIDADE POR EMBALAGEM : 5 PEÇAS

Características do produto:

Fabricado em aço carbono de alta resistência

Estrutura inovadora e reforçada

Pintura eletrostática

Fácil instalação

Tipo de embalagem: caixa

Pedestais:

Os cabos das caixas acústicas, não ficam aparentes e podem passar por dentro do tubo

Haste ajustável na altura

Haste com direcionamento lateral para cada tipo de ambiente



Suportes de caixas:

Articulação que permite direcionar as caixas som de acordo com o ambiente

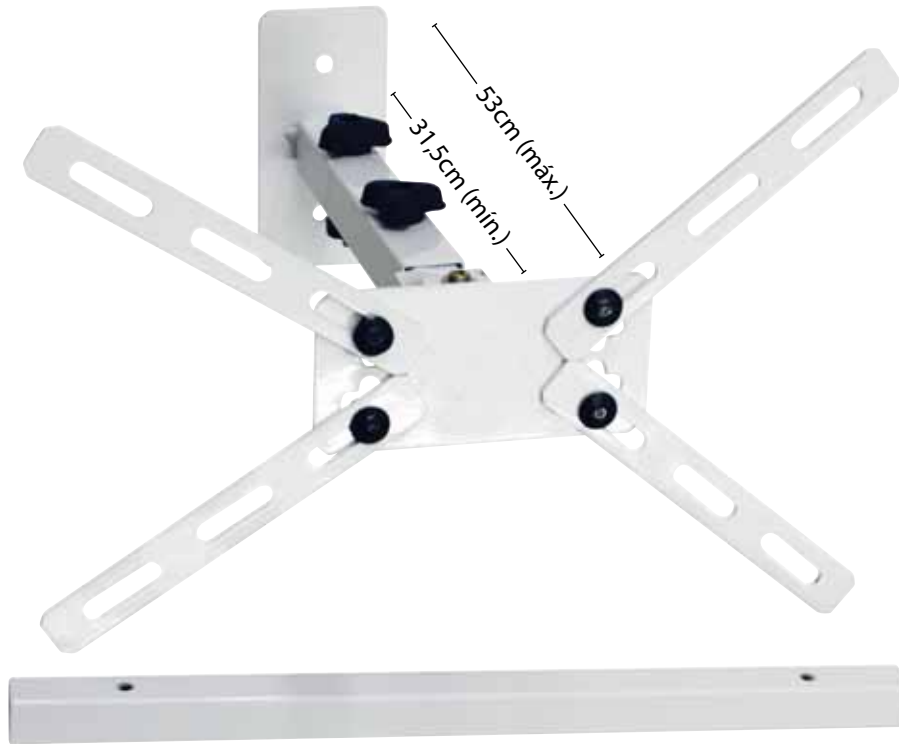

Suporte para fixação em teto e parede, para projetor



CÓDIGO	EMB.	DESCRIÇÃO	CÓDIGOS DE BARRAS EAN 13
QS110BR		SUPORTE PARA FIXAÇÃO EM TETO E PAREDE, PARA PROJETO BRANCO	7898458756364
QS110PT		SUPORTE PARA FIXAÇÃO EM TETO E PAREDE, PARA PROJETO PRETO	7898458755404

GARANTIA : 1 ANO

SUPORTA ATÉ 20 Kg
DIMENSÕES EMBALAGEM INDIVIDUAL (C X A X P) 45 X 6,5 X 12,5 cm
PESO - 1,6 Kg

DIMENSÕES EMBALAGEM COLETIVA (C X A X P) - 70 X 26 X 33 cm
PESO - 16,00 Kg

QUANTIDADE POR EMBALAGEM : 10 PEÇAS



Características do produto:

- Fabricado em aço carbono de alta resistência
- Estrutura inovadora e reforçada
- Pintura eletrostática
- Fácil instalação
- Tipo de embalagem: caixa
- Possui haste prolongadora de 45cm, para aumentar a distância de instalação caso seja necessário
- Regulagem de inclinação
- Pode ser instalado em teto e parede
- Compatível com o padrão vesa, adaptável para as marcas do mercado nacional
- Distância máxima da parede ou teto de 53 cm e distância mínima de 31,5 cm

Suporte para fixação em teto e parede, para telas até 32"

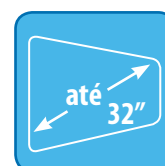
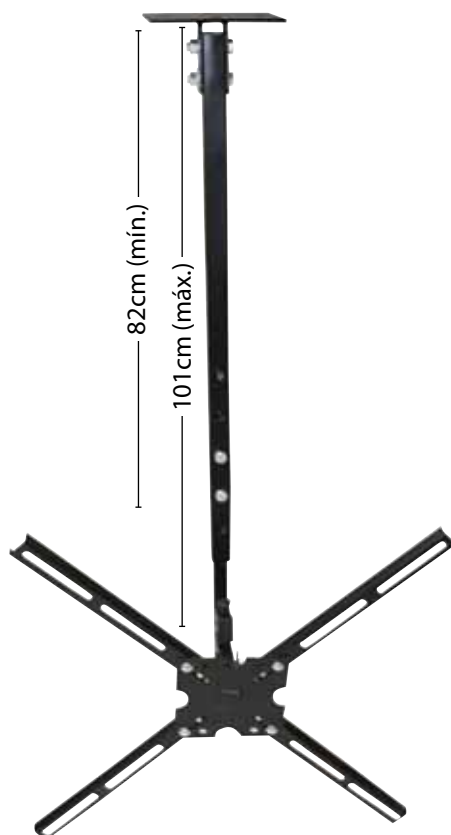

CÓDIGO	EMB.	DESCRIÇÃO	CÓDIGOS DE BARRAS EAN 13
QS130		SUPORTE PARA FIXAÇÃO EM TETO E PAREDE, PARA TELAS ATÉ 32" - PRETO	7898458750300

GARANTIA : 1 ANO

SUPORTA ATÉ 40 KG

DIMENSÕES EMBALAGEM INDIVIDUAL (C X A X P) - 66,5 X 8,5 X 15 cm

PESO - 3,400 Kg

DIMENSÕES EMBALAGEM COLETIVA (C X A X P) - 70 X 26 X 33 cm

PESO - 20,40 Kg

QUANTIDADE POR EMBALAGEM : 6 PEÇAS

Características do produto:

Fabricado em aço carbono de alta resistência

Acabamento e estrutura reforçada

Pintura eletrostática

Fácil instalação

Tipo de embalagem: caixa

Coluna telescópica

Giro horizontal em 270° em espaço livre

Regulagem de inclinação

Padrão vesa - 65 x 65 - 100 x 100 - 200 x 100 - 200 x 200 - 200 x 300 - 300 x 200 - 300 x 300 - 400 x 200 mm

Cabos de instalação de audio e video, podem ser passados por dentro do tubo do suporte

Distância máxima da parede ou teto de 101 cm e distância mínima de 82 cm



Suporte para fixação em teto e parede, para telas até 47"

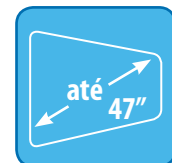
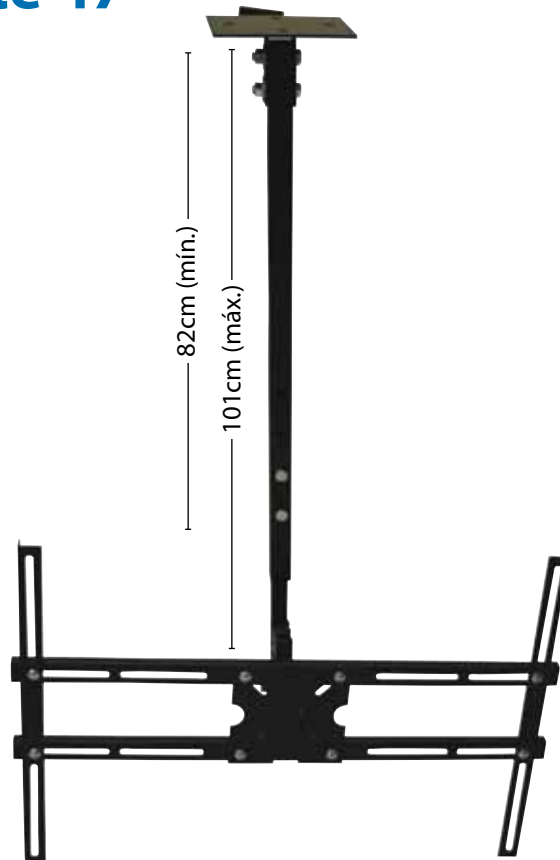

CÓDIGO	EMB.	DESCRIÇÃO	CÓDIGOS DE BARRAS EAN 13
QS140		SUPORTE PARA FIXAÇÃO EM TETO E PAREDE, PARA TELAS ATÉ 47" - PRETO	7898458755398

GARANTIA : 1 ANO

SUPORTA ATÉ 40 KG

DIMENSÕES EMBALAGEM INDIVIDUAL (C X A X P) - 67 x 9 x 14,5 cm

PESO - 4,20 Kg

DIMENSÕES EMBALAGEM COLETIVA (C X A X P) - 70 X 26 X 33 cm

PESO - 25,20 Kg

QUANTIDADE POR EMBALAGEM : 6 PEÇAS

Características do produto:

Fabricado em aço carbono de alta resistência

Acabamento e estrutura reforçada

Pintura eletrostática

Fácil instalação

Tipo de embalagem - caixa

Coluna telescópica

Giro horizontal em 270° em espaço livre

Regulagem de inclinação

Padrão vesa - 65 x 65 - 100 x 100 - 200 x 100 - 200 x 200 - 200 x 300 - 300 x 200

300 x 300 - 400 x 200 - 400 x 300 - 400 x 400 mm

Cabos de instalação de audio e video, podem ser passados por dentro do tubo do suporte

Distância máxima da parede ou teto de 101 cm e distância mínima de 82 cm





A Qualidade que Cabe em Qualquer Ambiente

Cab Quality Indústria e Comércio Ltda

Horário de Atendimento:

Segunda à Quinta-feira das 8h30 às 18h

Sexta-feira das 8:30 às 17h

Contato:

www.cabquality.com.br - cabquality@cabquality.com.br

Consulte nos seguintes telefones o representante de sua região

(11) 2026.0812 / (11) 2026.4142

(11) 2625.1811 / (11) 2621.4736

“Acreditamos no homem, no trabalho e sobretudo em Deus”